

# *Keya*

*Draping & Pattern Making  
for Fashion creation*

**VOL.**  
**3**



ボディとは  
もっとも美しい  
ファッションの  
ヌードであること。

ヌードに翼をつけたもの、それがキイヤのボディです。

翼とは、つねに変化する人間のからだの、

さまざまな動きを美しく見せる魔法です。

それは、幾千の人体形状測定、

3Dによる人体変化のシミュレーションを行ったとしても、

すぐには解くことのできない、美しさの謎です。

1919年から、ひたすら人間の美しさを見続けてきた、キイヤのこだわり。

ファッションはいつも数mm単位の違いが、

光と影を作りだしています。

その大切さをキイヤのボディはめざしています。

*Kiyya*



# Line Up

## MODELIA

STYLISH



DOUCE



MILIEU



EDGE



12



DUET

16



22



25



35



40



new **bletas**

# CONTENTS

MODELIA モデルリア	05
Nude form Femme ヌードフォーム ファム	07
EDGE [エッジ]	
STYLISH [スタイリッシュ]	
MILIEU [ミリュ]	
DOUCE [ドゥース]	
MATURE [マチュール]	
Dress form Femme ドレスフォーム ファム	11
MILIEU [ミリュ]	
Nude form Homme ヌードフォーム オム	13
STYLISH [スタイリッシュ]	
MILIEU [ミリュ]	
New Kypris [ニューキプリス]	15
A体型	17
Regular [レギュラー]	
Mrs. [ミセス]	
服種別工業用ボディ	
TALL & PETIT [トール & プチ]	
Y体型	22
Young [ヤング]	
Junior [ジュニア]	
B体型	23
Regular [レギュラー]	
スーパーサイズ	24
T.T.R. シルバー	25
マタニティ	25
New Bletas [ニューブレタス]	27
DUET [デュエット]	30
インフォメーション	
ベースの組み立て方	31
ユーザーガイド	33

MATURE

50

60

T.T.R. silver

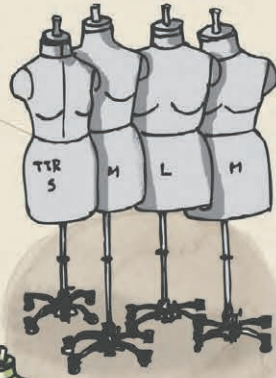

New Kypris

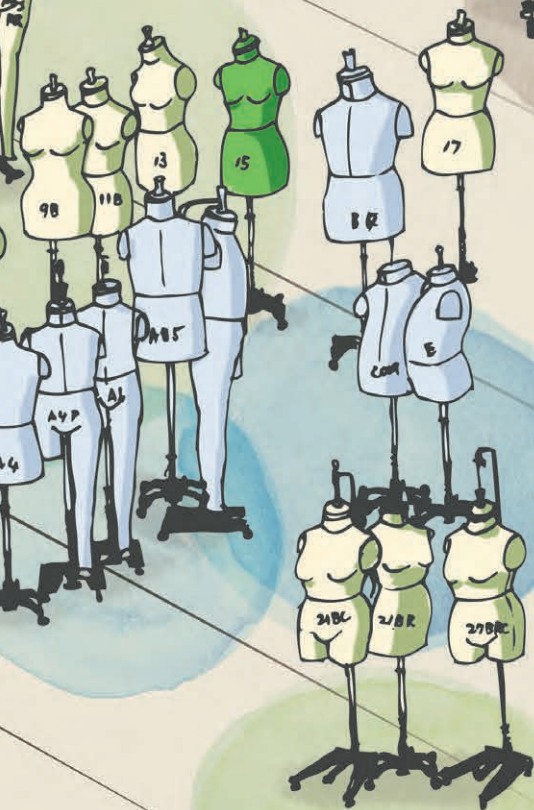

ゆとり量ゼロの魔法。



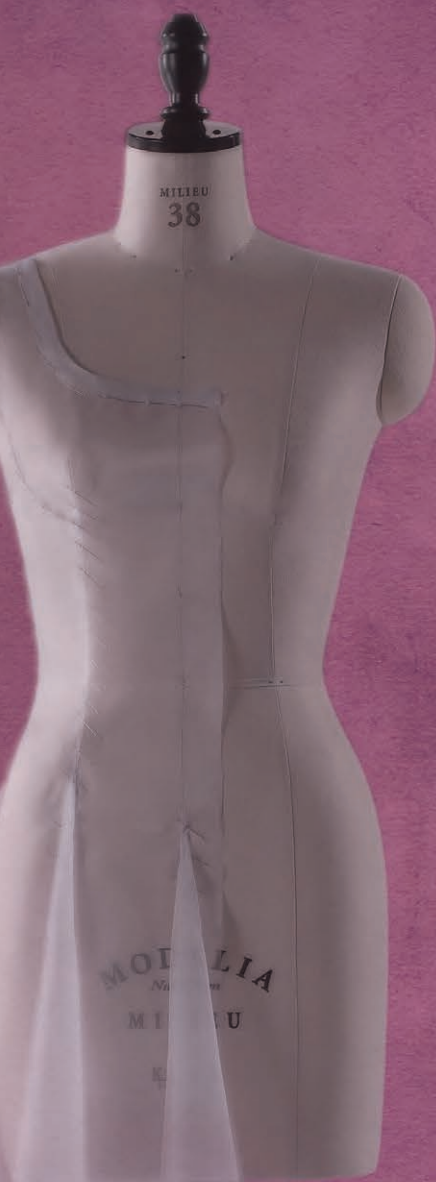

# MODELIA

Femme / Homme

EDGE

STYLISH

MILIEU

DOUCE

MATURE



美しいボディラインが、  
思い通りのファッションを実現する。

デザイナーが描きたい世界を、製造過程で妥協することなく、お客様のもとまで送り届けることを見守るモデリスト。服づくりの現場におけるボディ(立体)と製図(平面)とプロトタイプとの3つの調和をはじめ、製品化に向けた可能性や市場性などを豊かな調整力でプロデュースしていきます。

「MODELIA」の開発コンセプトは、このモデリストの役割をボディに込めています。モデリア・ヌードフォームは、ゆとり量はゼロでありながら人体のレプリカではなく、ターゲット層となる美しいボディラインを持つ人々の体型を象徴する独創のフォルム。ゆとり量ゼロまで削ぎ落とすことで、最終形のイメージ誤差を限りなくゼロに近づけました。まさに、思い描いたデザインに翼をつけて、思い通りのカタチを表現することができます。

# MODELIA

Nude Form

## EDGE FEMME / STYLISH FEMME



### MF-EDN-T

①モデルリア ヌードフォーム  
エッジ38 ファム  
トルソボディ

ベース:S30

#### MF-EDN-T

対応身長	156.0
B	76.0
W	59.0
H	80.0
背丈	36.5
背肩巾	36.0
乳下がり	29.5
ヒップ丈	15.5

cm

### MF-EDN-P

②モデルリア ヌードフォーム  
エッジ38 ファム  
パンツボディ

ベース:S31

#### MF-EDN-P

対応身長	156.0
W	58.5
H	79.0
股上	22.5
前後股ぐり	56.0
股下	68.0
ヒップ丈	15.0

cm

### MF-STN-T

③モデルリア ヌードフォーム  
スタイリッシュ38 ファム  
トルソボディ

ベース:S30

#### MF-STN-T

対応身長	162.0
B	82.0
W	60.0
H	85.0
背丈	39.0
背肩巾	36.5
乳下がり	31.0
ヒップ丈	16.0

cm

### MF-STN-P

④モデルリア ヌードフォーム  
スタイリッシュ38 ファム  
パンツボディ

ベース:S31

#### MF-STN-P

対応身長	162.0
W	59.5
H	84.0
股上	23.0
前後股ぐり	59.0
股下	70.0
ヒップ丈	15.0

cm





MODELIA

### MF-MLN-F

⑤モデルリア ヌードフォーム  
ミリュ 38 ファム  
フルレングスボディ

ベース:S31FL

### MF-MLN-F

対応身長	162.0
B	83.0
W	61.5
H	87.0
背丈	39.0
背肩巾	37.5
股上	23.5
前後股ぐり	61.0
股下	70.0
ヒップ丈	15.5

cm

### MF-MLN-T

⑥モデルリア ヌードフォーム  
ミリュ 38 ファム  
トルソボディ

ベース:S30

### MF-MLN-T

対応身長	162.0
B	83.0
W	62.0
H	88.0
背丈	39.0
背肩巾	37.5
乳下がり	31.5
ヒップ丈	17.0

cm

### MF-MLN-C

⑦モデルリア ヌードフォーム  
ミリュ 38 ファム  
クロッチドボディ

ベース:S31

### MF-MLN-C

対応身長	162.0
B	83.0
W	61.5
H	87.0
背丈	39.0
背肩巾	37.5
股上	23.5
前後股ぐり	61.0
ヒップ丈	15.5

cm

### MF-MLN-P

⑧モデルリア ヌードフォーム  
ミリュ 38 ファム  
パンツボディ

ベース:S31

### MF-MLN-P

対応身長	162.0
W	61.5
H	87.0
股上	23.5
前後股ぐり	60.0
股下	70.0
ヒップ丈	15.5

cm

# MODELIA

Nude Form

## DOUCE FEMME / MATURE FEMME



### MF-DUN-T

⑨モデルリア ヌードフォーム  
ドゥース38 ファム  
トルソボディ

ベース:S30

#### MF-DUN-T

対応身長	160.0
B	84.0
W	65.0
H	91.0
背丈	38.5
背肩巾	38.0
乳下がり	32.5
ヒップ丈	17.5

cm

### MF-DUN-P

⑩モデルリア ヌードフォーム  
ドゥース38 ファム  
パンツボディ

ベース:S31

#### MF-DUN-P

対応身長	160.0
W	64.5
H	90.0
股上	25.0
前後股ぐり	62.5
股下	70.5
ヒップ丈	16.0

cm

### MF-MAN-T

⑪モデルリア ヌードフォーム  
マチュール38 ファム  
トルソボディ

ベース:S30

#### MF-MAN-T

対応身長	160.0
B	87.0
W	67.0
H	91.0
背丈	38.5
背肩巾	38.0
乳下がり	33.5
ヒップ丈	18.0

cm

### MF-MAN-P

⑫モデルリア ヌードフォーム  
マチュール38 ファム  
パンツボディ

ベース:S31

#### MF-MAN-P

対応身長	160.0
W	66.5
H	90.0
股上	24.5
前後股ぐり	63.5
股下	69.0
ヒップ丈	16.5

cm

# CONCEPT

## モデルア：5つのフォルム

ファッションと深く関わりを持って生活する女性の年代を、体型とサイズの特徴から5つのフォルムに分けました。そして同じ年代、同じ身長に属している人たちの中でも細身で立ち姿の美しい人の体型をモデルアはあらわしています。

サイズとフォルムの構成に関して参考にしたデータはビーエム・ディー株式会社(www.bmdsystem.co.jp)とのコラボレーションによって三次元計測器を駆使して得たものを活用しています。

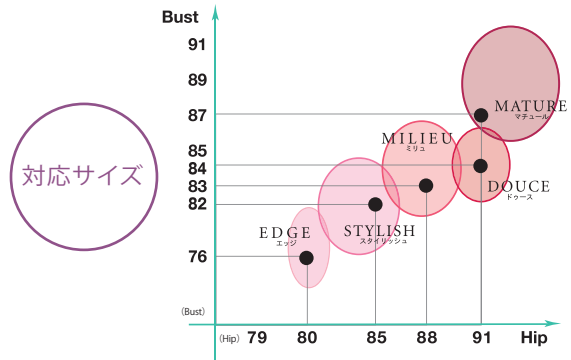
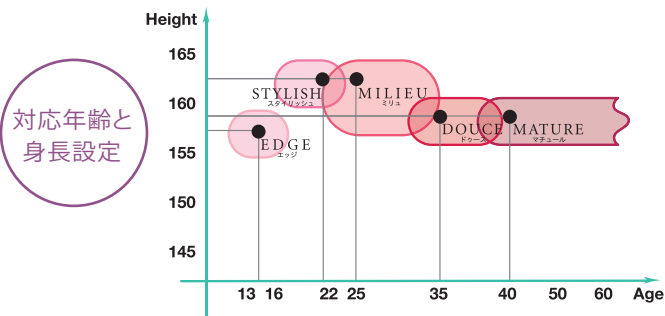
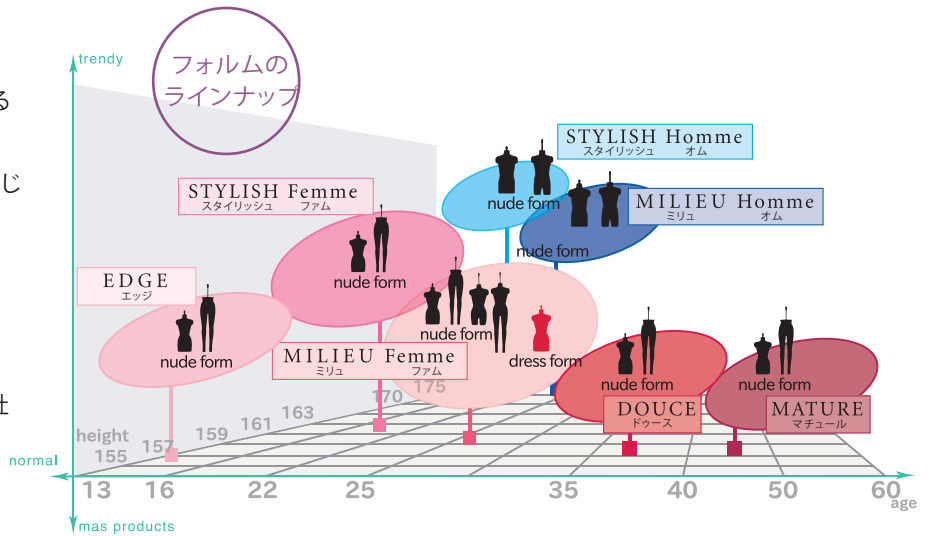

モデルアシリーズの全体監修とパターンメイキングとの整合性に関しては、クリエイションモード・満清一先生にご指導いただいております。

## モデルア：新たなスタンダードへ

人体の体型情報を正確に伝える基本的なボディとして「ヌードフォーム」は服の造形に無くてはならない大切なツールです。しかしその必要性の割に工業用ボディ(キブリス、その他)ほどの品揃えが無いため、体型の選択肢は今まで限られていました。ファッションは時代のトレンドや服種によって、そのシルエットも身幅分量も常に変化しています。「モデルアヌードフォーム」が、着る人そのままの体型と大きさであればこそ、作り手の感性と表現力に無限の広がりをもたらすものと思います。ボディコンシャスの作品は元より、従来の服種の枠を超えたデザインや、繊細で多様な素材のドレーピングなどに最適でしょう。新体型の開発にあたり多くの三次元計測データを分析して、世代の特徴を反映させながら、より整理された美しいプロポーションを追求しました。また、立体トワルと平面製図との整合性の確認など、理に合う設計を目指して現代的なヌードボディが誕生しました。この「モデルア」が新たなスタンダードとして、ぜひ皆様のお役に立てればと願っています。



株式会社クリエイション・モード 代表 満清一 (みつる せいいち)

1961年桑沢デザイン研究所ドレスデザイン科出身。アパレルメーカー、商社のデザイナーを経て1966年フリーランサーとなる。婦人プレタポルテの企画・デザイナーとして活躍する傍ら、立体裁断とパターンメイキングの研究に傾倒して行く。1974年よりパリに在住(ロンシャン駐仏顧問)デザイン活動及びファッション・インフォメーションなどに携わる。帰国後、1980年クリエイション・モード設立。以来アパレルの商品企画・デザイン・パターン製作指導を行う。ファッション誌のアウトクチュールセミナー、その他ドレーピング実技講演など。JETROより技術指導のため海外派遣。中国服装協会の招聘で実技講演に訪中。(株)キイヤ「セミ・クチュール」「ニュー・キブリス」「エデュ」の開発を監修。文化服装学院(東京)ドレーピング特別講師。大阪文化服装学院ドレーピング特別講師。アパレル企業技術顧問など。

# MODELIA *Dress form*



ヌードフォーム・ミリュと、ドレスフォーム・ミリュ。なぜモデリアに新たなドレスフォームが必要だったのでしょうか？確かに、ヌードフォームが一台あれば、全てのアイテムのドレーピングが可能です。しかし、伸縮性の少ない布帛で立体を組む場合、ボディにゆるみ量が既に入っているドレスフォームのほうが作業は正確で迅速にでき、そして、限りなく皮膚に近く、着心地の良さと美しいシルエットを兼ね備えたラインが見つかります。モデリア・ミリュ・ドレスフォームのゆるみ量はバストに3cm、ヒップに2cm。この数値がトップバストとヒップで現れるように、ヌードフォーム・ミリュをトータルでリノベーションしました。ゆるみ量は女性が洋服を身にまとったときに、その洋服が一番美しいバランスで身体に落ち着く形を現すための、ボディのフォルムです。モデリア・ドレスフォーム・ミリュのコア・ターゲットは、22歳から25歳の細くてきれいな大人の女性のかたち。全世代のファッションリーダーともいえるこの層が求める美しい洋服のシルエットをかなえるために、モデリア・ドレスフォーム・ミリュが誕生しました。

今シーズンにかけるラインを  
より早く、より多く、より広く。



紙の上だけでは作れないシルエットが見えてきます。

モデリアドレスフォーム ミリュ

MODELIA

Dress form

MILIEU



MF-MLD-T

⑩ モデリアドレスフォーム  
ミリュ38 フォーム  
トルソボディ

ベース:S30

MF-MLD-T

ゆるみ量

対応身長	162.0	
B	86.0	+3
W	62.0	0
H	90.0	+2
背丈	39.0	
背肩巾	37.5	
乳下がり	32.0	
ヒップ丈	17.0	

数字では見えない美しさの違い。それがキイヤボディです。

1919年に始まったキイヤの歴史。キイヤは、国内で初めてオリジナルのボディを開発した企業という誇りと、世界のファッショントレンドの一翼を担う日本のファッション界を陰で支えてきたという自負があります。現在、人台をオリジナルに開発している企業は世界に数えるほどしかありません。しかし、人が生活するためのさまざまな動きを予測して、着て、動いて美しく見せて、しっかりとくる着心地を実現する洋服の型紙は、服作りとボディ作りの双方のクラフトマンシップとパートナーシップの熟練した時間の積み重ねがなければ完成することはありません。数字だけでは目には見えないたくさんの手仕事。服作りのゴールデンルールをキイヤはボディの中に閉じ込めています。

# MODELIA

Nude Form

STYLISH HOMME



## MH-STN-T

⑭モデルリア ノードフォーム  
スタイリッシュ38 オム  
トルソボディ  
ベース:S30

MH-STN-T	
身長	175.0
チェスト	92.0
W	74.0
H	90.0
背丈	46.0
背肩巾	43.0
ヒップ丈	15.0

cm

## MH-STN-C

⑮モデルリア ノードフォーム  
スタイリッシュ38 オム  
クロッチドボディ  
ベース:S31

MH-STN-C	
身長	175.0
チェスト	92.0
W	74.0
H	90.0
背丈	46.0
背肩巾	43.0
股上	26.5
前後股ぐり	63.0
ヒップ丈	15.0

cm



**MH-MLN-T**

⑩モデリア ノードフォーム  
ミリュ38 オム  
トルソボディ  
ベース:S30

**MH-MLN-T**

身長	175.0
チェスト	95.0
W	76.0
H	95.0
背丈	47.0
背肩巾	43.5
ヒップ丈	15.0

cm



**MH-MLN-C**

⑦モデリア ノードフォーム  
ミリュ38 オム  
クロッチドボディ  
ベース:S31

**MH-MLN-C**

身長	175.0
チェスト	95.0
W	76.0
H	95.0
背丈	47.0
背肩巾	43.5
股上	25.5
前後股ぐり	65.0
ヒップ丈	15.0

cm





街ですれ違う、私たちの服。



あらゆる年齢や体型の違いに、  
美しいシルエットで応えるボディバリエーション。

ギリシャ神話の美と愛の女神、アプロディーテー（ヴィーナス）は、キプロス島ではキュプリスと呼ばれていました。ニューキプリスは、より多くの女性に、美しいシルエットと快適な着心地を提供する既製服ファッションの工業用ボディとして生まれました。

ニューキプリスは、ファッションのブランドやコンセプトに合わせて、よりきめ細かなボディの選択ができるように、年齢差の微妙な変化や体型上の特徴を分類、さらに、ドレスやコートなど服種別に製作されています。さまざまな違いのなかに、最大公約数的に共通する美しさを見出すニューキプリス。そこには、ボディづくりに情熱を注いだキイヤならではの、ノウハウとこだわりがラインに込められています。

# New Kypris

A体型

REGULAR



REGULAR  
TORSO

①ニューキプリスA体型  
レギュラー  
トルソボディ  
ベース:K20

	5AR-R	7AR-R	9AR-R	11AR-R	13AR-R	15AR-R	ゆるみ量
対応身長	158.0	158.0	158.0	158.0	158.0	158.0	
B	81.0	84.0	87.0	90.0	93.0	96.0	+5
W	57.0	60.0	63.0	66.0	69.0	72.0	0
H	89.0	91.0	93.0	95.0	97.0	99.0	+3
背肩巾	37.2	37.6	38.0	38.4	38.8	39.2	
背丈	38.5	38.5	38.5	38.5	38.5	38.5	
乳下がり	31.9	32.2	32.5	32.8	33.1	33.4	

cm



REGULAR  
CROTTCHED

②ニューキプリスA体型  
レギュラー  
クロッチドボディ  
ベース:K42

9AR-C		ゆるみ量
対応身長	158.0	
B	84.5	+2.5
W	63.0	0
H	91.0	+1
背肩巾	38.0	
背丈	38.5	
股上	27.0	

cm



REGULAR  
PANTS

③ニューキプリスA体型  
レギュラー  
パンツボディ  
ベース:K42

9AR-RP		ゆるみ量
対応身長	158.0	
W	63.0	0
H	91.0	+1
股上	26.5	
前後股ぐり	66.5	
股下	66.0	

cm



REGULAR  
FULL-LENGTH

④ニューキプリスA体型  
レギュラー  
フルレングスボディ  
ベース:K69

9AR-RF		ゆるみ量
対応身長	158.0	
B	87.0	+5
W	63.0	0
H	91.0	+1
背肩巾	38.0	
背丈	38.5	
股上	25.5	
前後股ぐり	65.0	
股下	72.0	

cm



⑤ニューキプリスA体型  
ミセス  
フルレングスボディ

ベース:K69

9AR-MF		ゆるみ量
対応身長	158.0	
B	88.0	+6
W	66.0	0
H	93.0	+1
背肩巾	38.0	
背丈	38.5	
股上	26.0	
前後股ぐり	67.0	
股下	72.0	

cm



⑥ニューキプリスA体型  
ミセス  
パンツボディ

ベース:K42

9AR-MP		ゆるみ量
対応身長	158.0	
W	66.0	0
H	93.0	+1
股上	26.5	
前後股ぐり	68.0	
股下	66.0	

cm



⑦ニューキプリスA体型  
ミセス  
トルソボディ

ベース:K20

	9AR-Mrs	11AR-Mrs	13AR-Mrs	15AR-Mrs	ゆるみ量
対応身長	158.0	158.0	158.0	158.0	
B	88.0	91.0	94.0	97.0	+6
W	66.0	69.0	72.0	75.0	0
H	95.0	97.0	99.0	101.0	+3
背肩巾	38.0	38.4	38.8	39.2	
背丈	38.5	38.5	38.5	38.5	
乳下がり	33.5	33.8	34.1	34.4	

cm

# New Kypris

A体型

服種別工業用ボディ



⑧ニューキプリス A体型 スリム

ベース: K20

9AR-SLI		ゆるみ量
対応身長	160.0	
B	87.0	+5
W	62.0	0
H	91.0	+3
背肩巾	39.0	
背丈	39.0	
乳下がり	32.0	

cm



⑨ニューキプリス A体型 セミヌード

ベース: K20

	7AR-N	9AR-N	11AR-N	ゆるみ量
対応身長	158.0	158.0	158.0	
B	81.5	84.5	87.5	+2.5
W	60.0	63.0	66.0	0
H	89.0	91.0	93.0	+1
背肩巾	37.6	38.0	38.4	
背丈	38.5	38.5	38.5	
乳下がり	32.1	32.5	32.9	

cm



⑩ニューキプリス A体型 水着&レオタード

ベース: K42

SSL-9		ゆるみ量
対応身長	160.0	
B	82.0	
W	62.0	
H	88.0	
背肩巾	37.5	
背丈	40.0	
股上	28.0	

cm

⑪ニューキプリス A体型  
カクテル

ベース:K20

9AR-COC		ゆるみ量
対応身長	160.0	
B	84.0	+2
W	61.0	0
H	88.0	0
背肩巾	38.0	
背丈	39.0	
乳下がり	32.0	

cm

⑫ニューキプリス A体型  
ジャケット

ベース:K20

9AR-JAC		ゆるみ量
対応身長	158.0	
B	90.0	+9
W	71.0	+8
H	96.0	+6
背肩巾	40.0	
背丈	39.5	
乳下がり	33.5	

cm

⑬ニューキプリス A体型  
コート

ベース:K20

9AR-COT		ゆるみ量
対応身長	158.0	
B	93.0	+11
W	74.0	+11
H	100.0	+10
背肩巾	39.0	
背丈	39.5	
乳下がり	33.8	

cm

⑭ニューキプリス A体型  
スカート

ベース:K20

	9AR-S	11AR-S	ゆるみ量
対応身長	158.0	158.0	
W	63.0	66.0	0
H	93.0	95.0	+3

cm



TALL  
160-165

⑮ニューキプリス A体型  
ツール  
160~165  
ベース:K20

9AT 160-165		ゆるみ量
B	87.0	+5
W	63.0	0
H	95.0	+3
背肩巾	38.0	
背丈	39.5	
乳下がり	32.5	

cm



TALL  
165-170

⑯ニューキプリス A体型  
ツール  
165~170  
ベース:K20

9AT 165-170		ゆるみ量
B	87.0	+5
W	63.0	0
H	95.0	+3
背肩巾	38.0	
背丈	40.5	
乳下がり	33.0	

cm



TALL  
170-175

⑰ニューキプリス A体型  
ツール  
170~175  
ベース:K20

9AT 170-175		ゆるみ量
B	87.0	+5
W	63.0	0
H	93.0	+3
背肩巾	38.0	
背丈	41.3	
乳下がり	33.5	

cm



HALF  
SCALE

⑱ニューキプリス A体型  
レギュラー ハーフスケール  
ベース:K10

9AR-RHS		ゆるみ量
B	43.5	+2.5
W	31.5	0
H	46.5	+1.5
背肩巾	19.0	
背丈	19.25	
乳下がり	16.25	

cm



PETIT SIZE

⑲ニューキプリス A体型  
プチ・サイズ  
ベース:K20

9AP-150		ゆるみ量
対応身長	150.0	
B	88.0	+5
W	64.0	0
H	92.0	+2
背肩巾	36.0	
背丈	35.5	
乳下がり	31.5	

cm





②①ニューキプリス Y体型  
ヤング

ベース:K20

	7YR	9YR	ゆるみ量
対応身長	160.0	160.0	
B	84.0	87.0	+5
W	59.0	62.0	0
H	87.0	89.0	+3
背肩巾	38.6	39.0	
背丈	39.0	39.0	
乳下がり	31.7	32.0	

cm

②①ニューキプリス Y体型  
ジュニア フルレングス

ベース:K69

	JF-5	JF-7	JF-9	ゆるみ量
B	81.0	84.0	87.0	+5
W	58.0	61.0	64.0	0
H	86.0	88.0	90.0	+1
背肩巾	37.6	38.0	38.4	
背丈	38.5	38.5	38.5	
股上	25.5	25.5	25.5	
前後股ぐり	64.6	65.0	65.4	
股下	72.0	72.0	72.0	

cm

# New Kypris

B体型

REGULAR



REGULAR  
TORSO

②ニューキプリスB体型  
レギュラー  
トルソボディ  
ベース:K20

	9BR	11BR	13BR	15BR	17BR	21BR	ゆるみ量
対応身長	158.0	158.0	158.0	158.0	158.0	158.0	
B	87.0	90.0	93.0	96.0	99.0	105.0	+5
W	69.0	72.0	75.0	78.0	81.0	87.0	0
H	97.0	99.0	101.0	103.0	105.0	109.0	+3
背肩巾	38.0	38.4	38.8	39.2	39.6	40.4	
背丈	38.5	38.5	38.5	38.5	38.5	38.5	
乳下がり	34.2	34.6	35.0	35.4	35.8	36.2	

cm



New Kypris



REGULAR  
CROTCHED

③ニューキプリスB体型  
レギュラー  
クロッチドボディ  
ベース:K42

15BR-C		ゆるみ量
対応身長	158.0	
B	93.5	+2.5
W	78.0	0
H	101.0	+1
背肩巾	39.2	
背丈	38.5	
股上	28.3	

cm



REGULAR  
PANTS

④ニューキプリスB体型  
レギュラー  
パンツボディ  
ベース:K42

15BR-P		ゆるみ量
対応身長	158.0	
W	78.0	0
H	101.0	+1
股上	27.0	
前後股ぐり	71.5	
股下	69.0	

cm



# SUPER SIZE

B体型



21B  
CROTTCHED



27B  
CROTTCHED



③スーパーサイズ用  
右長腕

①スーパーサイズ  
21BC

ベース:K69

21BC	
B	105.0
W	88.0
H	110.0
背肩巾	40.0
背丈	40.0
乳下がり	38.2
股上	27.0

cm

②スーパーサイズ  
27BC

ベース:K69

27BC	
B	116.0
W	104.0
H	115.0
背肩巾	42.0
背丈	40.0
乳下がり	39.0
股上	27.5

cm

Super Size



①T.T.R. シルバー M  
ゆるみ入り  
ベース:K20

TTR-M-U		ゆるみ量
B	93.0	+5
W	75.0	0
H	96.0	+3
背肩巾	39.5	
背丈	37.0	
cm		



②T.T.R. シルバー  
ヌード  
ベース:K20

	TTR-S-N	TTR-M-N	TTR-L-N
B	82.0	88.0	94.0
W	68.0	75.0	82.0
H	89.0	93.0	97.0
背肩巾	38.5	39.0	39.5
背丈	37.0	37.0	37.0
cm			

## Maternity



①マタニティ  
6か月  
ベース:K20

MAT-6	
B	88.0
腹囲	89.0
H	91.0
背肩巾	39.0
背丈	39.0
cm	



②マタニティ  
9か月  
ベース:K20

MAT-9	
B	94.0
腹囲	95.0
H	96.0
背肩巾	39.0
背丈	39.0
cm	

## 検品用ボディ

トワルや製品がスムーズに着せ替えできるようにすべりの良いゴースで仕上げてあります。ニット製品やデリケートな生地製品の検品にご使用下さい。シルエットのチェックやパターンメイキングの過程での細かな作業に適しています。

このカタログに掲載されているすべての製品が検品用仕様に対応しています。なお、検品用仕様は受注生産で製造いたしておりますので、詳しくはご注文の際に納期、価格などをお問い合わせ下さい。



① ゴース張り

検品用ボディ / 長腕

## 長腕 [オプション]

長腕を取り付けることによってアームホール縫代の当たり具合や袖の厚み不足などの欠点が良くわかります。袖付や検品の際には、ボディの重要な一部として装着することによって作業性も高まります。



② モデルリア右長腕

③ モデルリア両長腕

④ ニューキプリス右長腕

### ◎ 長腕の使い方

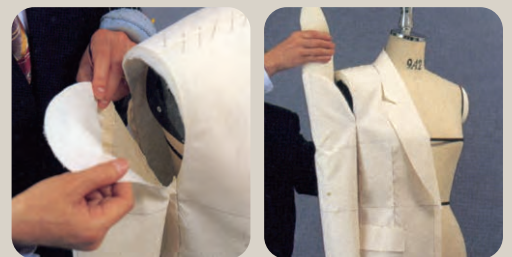

### ◎ 肩まんじゅうのはずし方

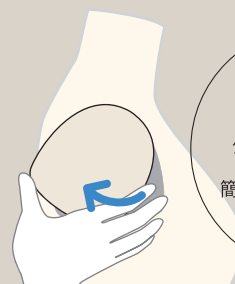

肩まんじゅうは  
少し回転させると  
簡単に取り外せます

# new bletas



TORSO FORM  
JB

①ニューブレタス  
トルソフォーム  
ジュニア  
ベース:K20

	JBS	JBM	JBL	ゆるみ量
チェスト	84.0	89.0	94.0	+6
W	64.0	67.0	70.0	0
H	85.0	89.0	93.0	+3
背肩巾	40.0	42.0	44.0	
背丈	42.0	44.0	46.0	
ワイシャツカラーサイズ	36.0	37.0	37.0	

cm



TORSO FORM  
Y

②ニューブレタス  
トルソフォーム  
Y体型  
ベース:K20

	Y4	Y5	Y6	ゆるみ量
JIS対応呼びサイズ	165-170-88	170-175-90	175-180-92	
チェスト	94.0	96.0	98.0	+6
W	72.0	74.0	76.0	0
H	91.0	93.0	95.0	+3
背肩巾	42.0	43.0	43.5	
背丈	46.0	46.5	47.0	
ワイシャツカラーサイズ	36.0	37.0	38.0	

cm



TORSO FORM  
YA

③ニューブレタス  
トルソフォーム  
YA体型  
ベース:K20

	YA5	ゆるみ量
JIS対応呼びサイズ	170-175-92	
チェスト	98.0	+6
W	78.0	0
H	95.0	+3
背肩巾	43.5	
背丈	47.0	
ワイシャツカラーサイズ	38.0	

cm



TORSO FORM  
A

④ニューブレタス  
トルソフォーム  
A体型  
ベース:K20

	A4	A5	A6	ゆるみ量
JIS対応呼びサイズ	165-170-92	170-175-94	175-180-96	
チェスト	98.0	100.0	102.0	+6
W	80.0	82.0	84.0	0
H	96.0	98.0	100.0	+3
背肩巾	43.5	44.0	45.0	
背丈	46.0	46.5	47.0	
ワイシャツカラーサイズ	38.0	38.0	39.0	

cm



TORSO FORM  
AB

⑤ニューブレタス  
トルソフォーム  
AB体型

ベース:K20

AB5		ゆるみ量
JIS対応呼びサイズ	170-175-96	
チェスト	102.0	+6
W	86.0	0
H	100.0	+3
背肩巾	45.0	
背丈	47.0	
ワイシャツカラーサイズ	39.0	
		cm



TORSO FORM  
B

⑥ニューブレタス  
トルソフォーム  
B体型

ベース:K20

	B4	B5	ゆるみ量
JIS対応呼びサイズ	165-170-96	170-175-98	
チェスト	102.0	104.0	+6
W	88.0	90.0	0
H	101.0	104.0	+3
背肩巾	45.0	45.0	
背丈	47.0	47.5	
ワイシャツカラーサイズ	40.0	40.0	
		cm	



TORSO FORM  
E

⑦ニューブレタス  
トルソフォーム  
E体型

ベース:K20

E		ゆるみ量
JIS対応呼びサイズ	170-175-100	
チェスト	106.0	+6
W	96.0	0
H	106.0	+3
背肩巾	45.0	
背丈	47.0	
ワイシャツカラーサイズ	41.0	
		cm



COAT  
FORM

⑧ニューブレタス  
コート用フォーム  
ベース:K20

コートフォーム		ゆるみ量
チェスト	104.0	+10
W	92.0	+10
H	105.0	+8
背肩巾	45.0	
背丈	42.0	
		cm

# new bletas

New Bletas



FULL-LENGTH  
FORM

⑨ニュープレタス  
フルレングスフォーム

ベース:K70

	Y5	Y6	A4	B4	ゆるみ量
チェスト	96.0	98.0	98.0	102.0	+6
W	74.0	76.0	80.0	88.0	0
H	91.0	93.0	94.0	99.0	+1
背肩巾	43.0	43.5	43.5	45.0	
背丈	45.5	46.0	45.0	46.0	

cm



PANTS  
FORM

⑩ニュープレタス  
パンツフォーム

ベース:K70

	Y5	Y6	A4	B4	ゆるみ量
W	74.0	76.0	80.0	88.0	0
H	91.0	93.0	94.0	99.0	+1

cm

# DUET



**BABY**  
FULL-LENGTH

①デュエット  
ベビー フルレングス  
ベース:K42

BF-1		ゆるみ量
対応身長	85.0	
B	53.0	+4
W	49.0	-1
H	51.0	+2.5
背肩巾	23.0	
背丈	23.0	
首付け根囲	24.0	

cm



**CHILDREN**  
FULL-LENGTH

②デュエット  
チルドレン フルレングス  
ベース:K42

	CF-3	CF-5	CF-7	CF-9	CF-11	ゆるみ量
対応身長	95.0	110.0	115.0	125.0	135.0	
B	55.0	59.0	63.0	67.0	71.0	+4
W	48.0	51.0	54.0	57.0	60.0	-1
H	57.0	62.0	67.0	72.0	76.0	+2.5
背肩巾	25.3	26.5	27.5	29.0	30.2	
背丈	25.0	27.0	29.0	31.0	33.0	
首付け根囲	26.0	27.0	28.0	29.0	31.0	

cm



**TODDLER**  
DRESS DUMMY

③デュエット  
トドラードレスダミー  
ベース:K20

TD-3		ゆるみ量
B	59.0	+6
W	51.0	+3
H	62.0	+5
背肩巾	27.0	
背丈	24.5	

cm



**CHILDREN**  
DRESS DUMMY

④デュエット  
チルドレンドレスダミー  
ベース:K20

	G-5	G-6	G-7	G-8	G-9	G-10	G-11	G-12	ゆるみ量
JIS対応呼びサイズ	G110-56	G115-58	G120-60	G125-62	G130-64	G135-66	G140-68	G145-70	
対応身長	110.0	115.0	120.0	125.0	130.0	135.0	140.0	145.0	
B	62.0	64.0	66.0	68.0	70.0	72.0	74.0	76.0	+6
W	52.0	53.0	54.0	55.0	56.0	58.0	60.0	62.0	+3
H	65.0	67.0	69.0	71.0	73.0	76.0	79.0	82.0	+5

cm

DUET

# Information ベースの組み立て方

## ベース(S30)の組み立て

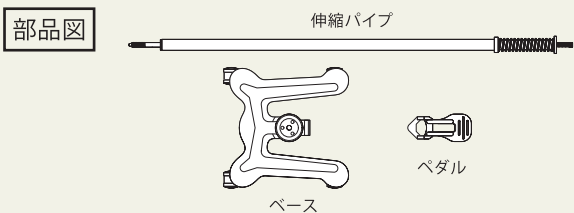

重量：ベース、ペダル 約5.4 kg  
パイプ 約2.3 kg

**1** ベースからペダルをはずしてください。ペダルを上を持ち上げるようにするとはずれます。キャップボルトにバネワッシャーを通しておきます(×3本)。

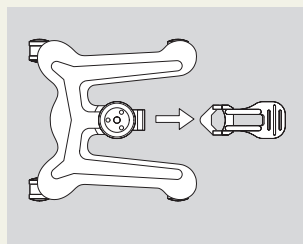
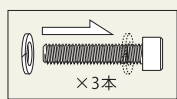

**2** 伸縮パイプとベースを床に置きます。床を傷めないよう、伸縮パイプの先端とベースの下にたたんだ新聞紙やタオルなどをあてておくとよいでしょう。ベースを横に起こし、手で押さえながら伸縮パイプの端から出ているロッドをベースの真ん中の穴に通します。

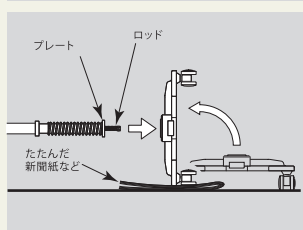

**3** 伸縮パイプ側のプレートをベースの平面にぴったり合わせるようにします。プレートにあいている三つのネジ穴の位置を、ベース側の三つの穴に合わせます。

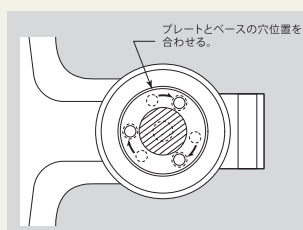

**4** ベース裏側から、**1**のキャップボルトを穴に通し、六角レンチで軽く止めます(仮止め)。キャップボルトの先端が、プレート側のネジ穴にちゃんとハマっていることを確認してください。三本ともキャップボルトを仮止めしたら、最後に六角レンチでしっかり締め込みます。これでパイプがベースに固定されました。

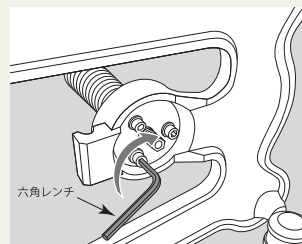

**5** 全体を立たせて、ペダルを取り付けます。ペダル裏の歯が、ベース側のミゾにはまるように取り付けてください。

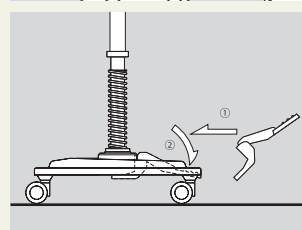

S30ベースの組み立ては以上です。ペダルを踏んで、伸縮パイプがスムーズに可動するか、また、ペダルを離したとき確実に伸縮パイプがロックされるか確認してください。組み立てに使用した六角レンチは無くさないように保管してください。万一、キャップボルトがゆるんだ時は、六角レンチを使って締め直してください。六角レンチは市販のサイズ(5ミリ)のものが使用できます。

## ベース(S31)の組み立て

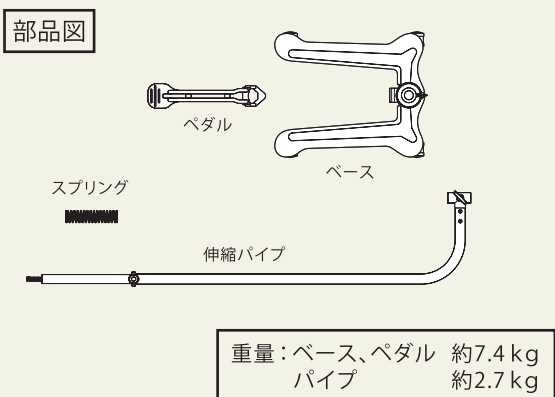

**1** ベースにペダルを取り付けます。ベース側のミゾにペダル裏側の歯がかみ合うように取り付けて下さい。

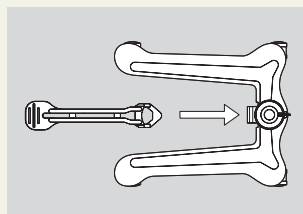

**2** 伸縮パイプにスプリングを通し、ベースの取り付け穴に差し込みます。ペダルが水平になる様に差し込みの深さを調節して下さい。

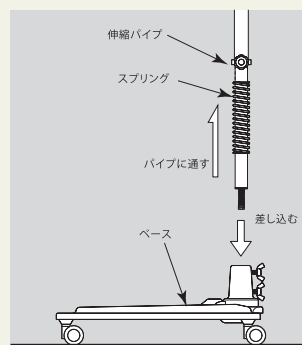

**3** ベース後ろの二つの蝶ネジをしっかり締めてパイプを固定して下さい。固定が不十分だと伸縮パイプがスムーズに動かない場合があります。

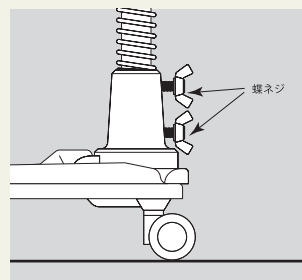

S31ベースの組み立ては以上です。ペダルを踏んで、伸縮パイプがスムーズに可動するか、また、ペダルを離したとき確実に伸縮パイプがロックされるか確認してください。



※ベースなど重い部品がありますのでご注意ください。 ※手を保護したい方は軍手などをご使用下さい

## ベース(K20)の組み立て

### 部品図

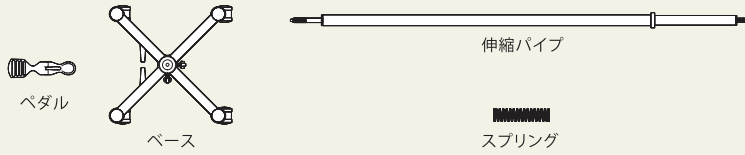

重量：ベース、ペダル 約5.1 kg  
パイプ 約2.2 kg

- 1** ベースにペダルを取り付けます。ベース側の軸にペダル裏側のミゾがはまるように取り付けて下さい。

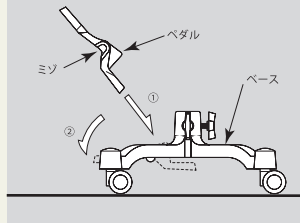

- 2** 伸縮パイプにスプリングを通し、ベースの取り付け穴に差し込みます。ペダルが水平になる様に差し込みの深さを調節して下さい。

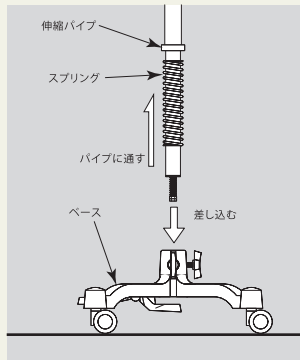

- 3** ベースの二つの蝶ネジをしっかり締めてパイプを固定して下さい。固定が不十分だと伸縮パイプがスムーズに動かない場合があります。

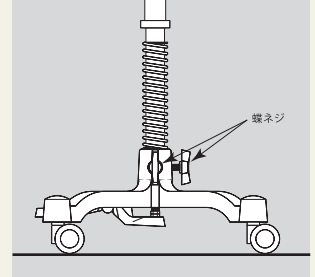

K20ベースの組み立ては以上です。ペダルを踏んで、伸縮パイプがスムーズに可動するか、また、ペダルを離れたとき確実に伸縮パイプがロックされるか確認してください。

## ボディの取り付け(S30 / K20)

※図はS30の場合です。

- 1** 伸縮パイプを一番下まで縮めておきます。ボディを持ち上げ、伸縮パイプの先端をボディ底の穴に通します。

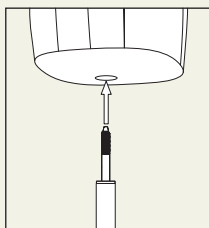

ボディはゆっくり下ろして下さい。

※勢いよく下ろすと伸縮パイプの先端がボディ内に突き当たり、ボディを破損する恐れがありますのでご注意ください。

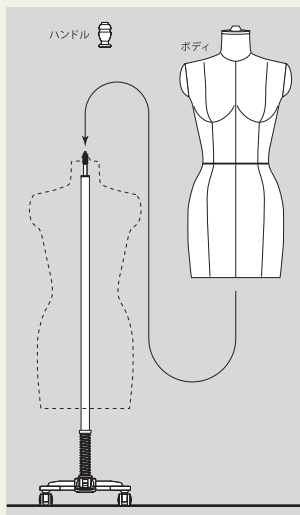

ボディの首穴からのぞいて、伸縮パイプの先端が通るように位置を合わせます。

※目を首穴に近づけてのぞかないで下さい。

首穴から、伸縮パイプ先端のネジが出た状態で止まります。



- 2** 伸縮パイプ先端のネジに、ハンドルをねじ込んで取り付けます。

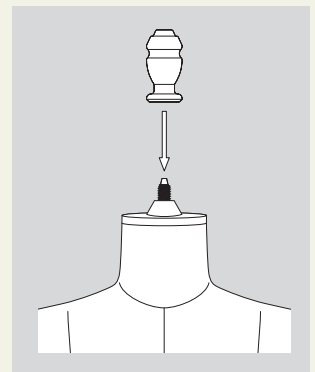

以上で組み立ては終了です。最後にボディの可動、固定を確認してください。

※ボディの高さを変えるときは、必ずハンドルを持つなどしてボディを支えながらペダルを踏んでください。

弊社ホームページでも組み立て、調整の方法をご紹介します。ご参照下さい。

株式会社 キイヤ  
<http://www.kiia.co.jp/pp/support/support.html>

# Information ユーザーガイド

## ボディサイズ表示について

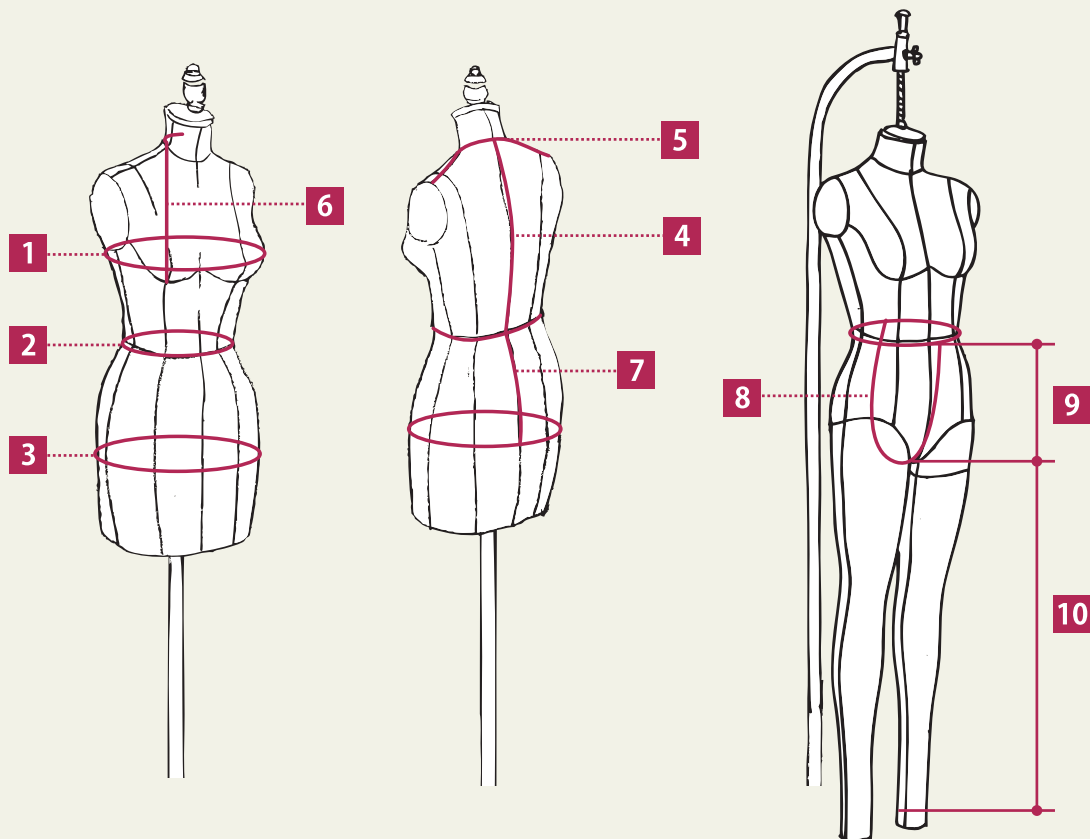

1 バスト

2 ウエスト

ラインテープ下辺での値

3 ヒップ

4 背丈

5 背肩巾

6 乳下がり

7 ヒップ丈

8 前後股ぐり

9 股上

10 股下

股ぐり点の水平線から足首のテープ下辺まで垂直におろした長さ。

対応身長

開発過程でその数値の身長を設定し、その他のサイズとバランスを決定した意味であり、ボディに頭部の寸法を足すとその身長になることを意味してはおりません。

## Custom-made body ～オリジナルボディの御注文について

ファッショントレンドの変化は、キイヤボディのフォルムを刷新する大きな要因です。そればかりでなく、人々の体型や体格の変化も、10年、20年という長いスパンでキイヤは注意深くリサーチしています。人体の三次元計測の分野で多大なノウハウを持つ、ビーエム・ディーシステム株式会社 ([www.bmdsystem.co.jp](http://www.bmdsystem.co.jp)) とのコラボレーションによって、キイヤクラフトマンシップにハイテクノロジーを融合させ確実なデータを得ることができ、より正確にフォルムを開発できるようになりました。お客様の体型コンセプトが明確な場合や、

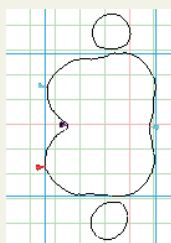
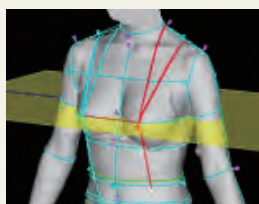

特定の際立ったスタイルを目指す時には、ボディフォルムの設計は既製のボディとおのずと異なります。そのような場合にはオリジナルボディの製作を承っております。ブランドオリジナルボディの製作方法ならびに経費、受注後の納期に関しましては弊社ホームページ (<http://www.kiia.co.jp/pp/support/brand.html>) にて詳細をご案内いたしております。



創り出す  
Fashion Creation



Vol.3

ファッションの川上から川下に至るまで  
キイヤボディは、ずっと共に歩んでいきます。

学ぶ  
Fashion Education

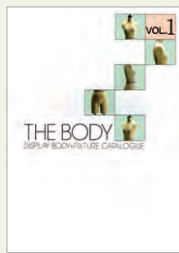

Vol.1



EDU

演出する  
Fashion Display



Vol.10



STORE DISPLAY

所在地

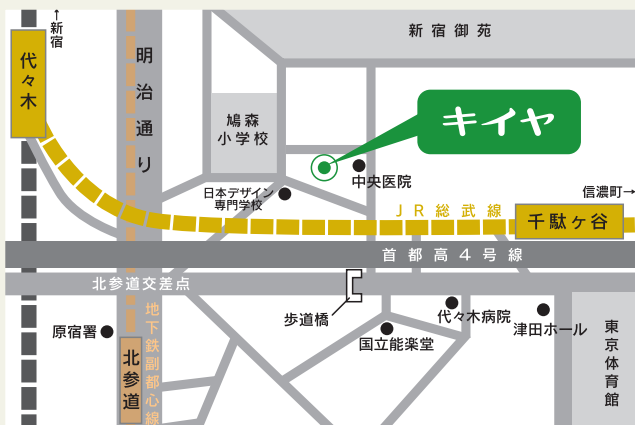

東京本社  
〒151-0051  
東京都渋谷区千駄ヶ谷5丁目6番14号  
TEL. 03-3356-4891 (代表)  
FAX. 03-3341-5735



京都支店  
〒612-8418  
京都府京都市伏見区竹田向代町9番地  
TEL. 075-682-8288 (代表)  
FAX. 075-682-8388

[www.kiia.co.jp](http://www.kiia.co.jp)

株式会社 **キイヤ**